

BLACK シロクマの黒

本カタログご使用前に

- ・表示した耐荷重値は実験値であり保証値ではありません。
- ・本来の用途以外で使用された場合、取り付けが正しくない場合についての事故(破損・紛失)に対する補償は致しかねます。
- ・商品の外観仕様等は予告なく変更することがあります。
- ・商品の色は印刷の関係で実物と若干異なる場合があります。
- ・掲載価格には消費税が含まれておりません。
- ・このカタログの記載内容は 2015 年 10 月のものです。



WHITE BEAR BRAND



株式会社 シロクマ

SHIROKUMA CO., LTD.

・建築金物・家具金物・住機部品・手すり関連・リフォーム関連・

〒543-0023 大阪市天王寺区味原町3番7号 TEL.06-6768-3131(代) FAX.06-6768-3132(代) 工場 〒547-0001 大阪市平野区加美北3丁目4番31号
ホームページ <http://www.shirokuma.co.jp> E-mail: wb@shirokuma.co.jp



WHITE BEAR BRAND



株式会社 シロクマ



※楕目の独特の風合いが魅力です。

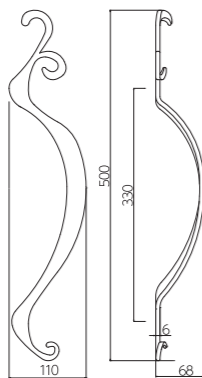

※図面は右勝手

鍛鉄

No.270L アイビー取手(左) 両面用
No.270R アイビー取手(右) 両面用
 (ロートアイアン/M6×25)
 (標準扉厚 33mm~41mm)

| 仕上 | ダークグレー塗装 |
|-----|----------|
| サイズ | 330 |
| 入数 | 1組 |

※写真は左右セット時のイメージです。

No.155 両面用 (20φ)
No.155S 片面用
No.72 両面用 (25φ)



No.66 両面用 (32φ)



| | No.155 アルミ丸棒取手 (アルミ/M4×65) | | No.72 丸棒取手 (アルミ/M6×60) | | No.66 丸棒取手 (真チュウ/M8×70) | | |
|-------|----------------------------------|--------|------------------------------|--------|-------------------------------|--------|--------|
| 標準扉厚 | 36mm~52mm | | 34mm~45mm | | 10mm~49mm | | |
| サイズ | 300 | 200 | 大 300 | | 600 | 大 小 | |
| 全長(L) | 320 | 220 | 450 | 300 | 600 | 457 | 282 |
| 足巾(P) | 300 | 200 | 425 | 275 | 568 | 425 | 250 |
| 高サ(H) | 50 | 50 | 73 | 73 | 76 | 76 | 76 |
| 径(D) | 20φ | 20φ | 25φ | 25φ | 32φ | 32φ | 32φ |
| 両面用 | 組 | 組 | 組 | 組 | 組 | 組 | 組 |
| 入数 | 13,000 | 11,200 | 29,800 | 26,500 | 37,000 | 29,500 | 25,500 |
| 片面用 | | | | | | | |
| オン | 6,500 | 5,600 | | | | | |
| メン | 6,500 | 5,600 | | | | | |
| 入数 | 2 | 2 | | | | | |

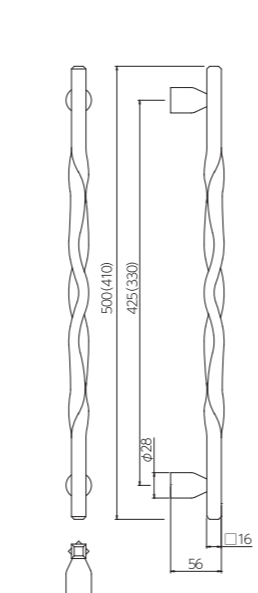

鍛鉄

No.271 ツイスト取手
 (ロートアイアン/M8×60)
 (標準扉厚 33mm~41mm) 両面用

| 仕上 | Nブラック |
|-----|-------|
| サイズ | 425 |
| 入数 | 1組 |

(32φ)

No.163 ステンR形取手
 (ステンレス/M8×90)
 (標準扉厚 21mm~45mm) 両面用

| サイズ | 600 | 450 |
|-------|--------|--------|
| 全長(L) | 600 | 457 |
| 足巾(P) | 568 | 425 |
| 高サ(H) | 76 | 76 |
| 巾(W) | 77 | 70 |
| 径(D) | 32φ | 32φ |
| 黒 | 30,500 | 27,300 |
| 入数 | 1組 | 1組 |

(32φ)

No.73 ドーナツ取手
 (真チュウ/M8×70)
 (標準扉厚 15mm~49mm) 両面用

| サイズ | 黒 | 入数 |
|-----|--------|----|
| 小 | 24,800 | 1組 |



ブラック 127×127
 ※写真は右勝手

BS-102 ステンキャンソニ管丁番(ステンレス)

| サイズ | ブラック | 入数 | A | B | C | E | F | I | J | L | P | V | 木ねじ(本数) |
|-------------|-------|----|-----|-----|---|------|------|------|------|-----|------|---|------------|
| 127×127×3.0 | 6,250 | 2 | 127 | 127 | 3 | 10.5 | 26.5 | 24 | 10.5 | 143 | 14.2 | 2 | 4.5×25(10) |
| 102×102×3.0 | 5,200 | 2 | 102 | 102 | 3 | 10.5 | 27 | 19.5 | 10 | 118 | 14.2 | 2 | 4.5×25(8) |

TG-1 棚グリップA形 PAT.
 (亜鉛合金+エラストマー/3.5×40, 3.5×25, 3×16)

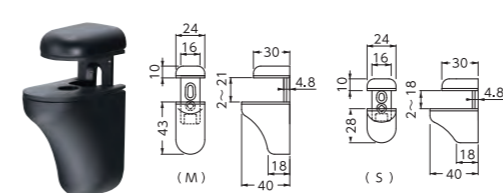

| サイズ | 黒艶消 | 入数 |
|-----|-----|----|
| M | 850 | 20 |
| S | 830 | 20 |

TG-9 棚グリップK形 PAT.
 (亜鉛合金+エラストマー/3.5×40, 3.5×25, 3×16)

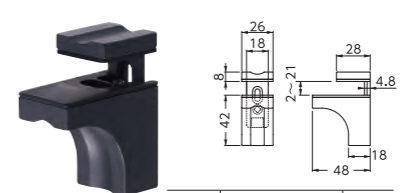

| サイズ | Nブラック | 入数 |
|-----|-------|----|
| M | 980 | 20 |

※Nブラックは南部鉄風黒塗装です。

TG-10 棚グリップN形 PAT.
 (亜鉛合金+エラストマー/3.5×40, 3.5×25, 3×16)

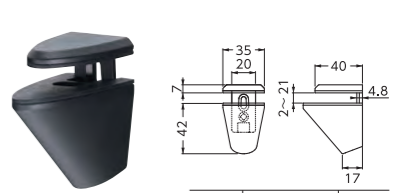

| サイズ | 黒艶消 | 入数 |
|-----|-------|----|
| M | 1,050 | 20 |

取付け方法

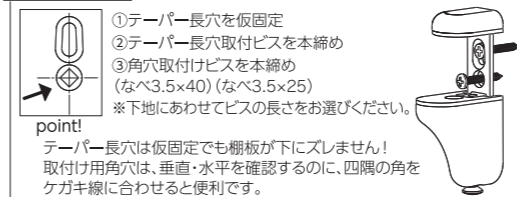

| TG仕様 | M | S |
|------------------|------|------|
| 対応棚板厚 (mm) | 2-21 | 2-18 |
| 最大棚板奥行 (mm) | 250 | 250 |
| 最大取付間隔 (mm) | 455 | 455 |
| 耐荷重 (最大取付間隔2箇所止) | 15kg | 10kg |

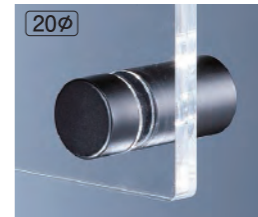

対応板厚 1~10 パネル穴径 φ8

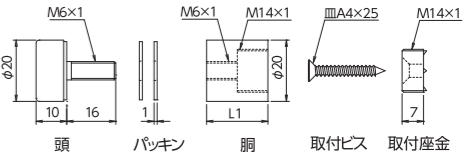

PH-1090 アルミパネルホルダー
 (アルミ/皿A4×25)

| サイズ | 20-25 | 20-20 |
|--------|-------|-------|
| L1 | 25 | 20 |
| ブラック塗装 | 1,030 | 1,000 |
| 入数 | 20 | 20 |

※ブラック塗装はツヤ消し塗装です。

NAC-350 両面テープ
 トイレマーク (アクリル2t)

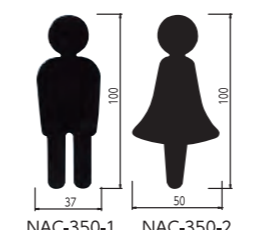

| NAC-350 | 黒 | 入数 |
|-----------|-------|----|
| NAC-350-1 | 1,050 | 5 |
| NAC-350-2 | 1,050 | 5 |

NAC-351 両面テープ
 トイレマーク (アクリル2t)

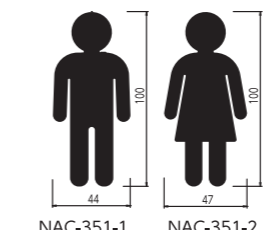

| NAC-351 | 黒 | 入数 |
|-----------|-------|----|
| NAC-351-1 | 1,050 | 5 |
| NAC-351-2 | 1,050 | 5 |

NAC-352 両面テープ
 矢印 (アクリル2t)

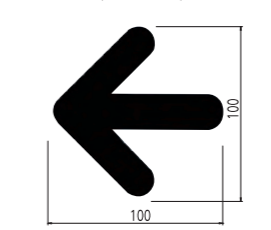

| 黒 | 入数 |
|-----|----|
| 900 | 5 |

ドアマーク NS-108 ラウンド (ステンレス/1t)

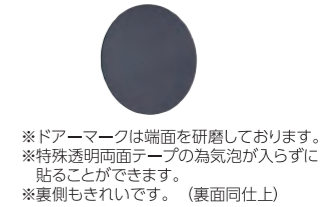

| サイズ | 40φ | 35φ | 30φ |
|-----|-----|-----|-----|
| 黒艶消 | 720 | 620 | 540 |
| 入数 | 20 | 20 | 20 |

(両面仕上) 特殊透明両面テープ

KZ-3B ダイカストキャノンツマミ裏ビス
 (亜鉛合金/ISO4×28)

| サイズ | D | H | 黒艶消 | 入数 |
|-----|-----|----|-----|----|
| 25 | 25φ | 32 | 580 | 30 |
| 22 | 22φ | 30 | 470 | 40 |
| 20 | 20φ | 28 | 440 | 40 |
| 18 | 18φ | 26 | 410 | 40 |
| 15 | 15φ | 23 | 380 | 50 |

KZ-20 小判ツマミ (亜鉛合金/ISO4×28)

| サイズ | W1 | W2 | H | 黒 | 入数 |
|-----|----|----|----|-----|----|
| 大 | 30 | 20 | 25 | 580 | 20 |
| 中 | 25 | 18 | 22 | 460 | 30 |
| 小 | 20 | 15 | 20 | 390 | 30 |

KB-89 グランヴィアツマミ
 (真チュウ/ISO4×28)

| 黒クローム | 入数 |
|-------|----|
| 1,700 | 20 |

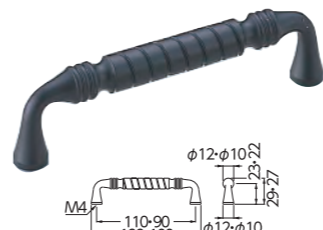

HB-84 ヴィオラハンドル
 (真チュウ/ISO4×28)

| サイズ | 黒塗装 | 入数 |
|-----|-------|----|
| 110 | 1,600 | 20 |
| 90 | 1,300 | 20 |

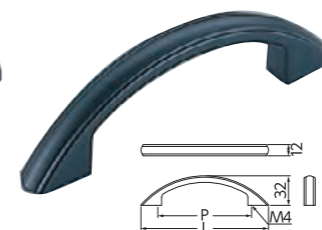

HZ-53 レインボーハンドル
 (亜鉛合金/ISO4×28)

| サイズ | L | P | H | W | MB塗装 | 入数 |
|-----|-----|-----|----|----|------|----|
| 大 | 136 | 100 | 32 | 12 | 680 | 20 |
| 小 | 116 | 80 | 32 | 12 | 620 | 20 |



A-34 トリプルハンドル
 (アルミ/ISO4×28)

| サイズ | L | P | H | W | ブラック | 入数 |
|-----|----|----|----|----|------|----|
| 大 | 74 | 60 | 28 | 14 | 460 | 30 |
| 小 | 50 | 40 | 27 | 14 | 410 | 30 |

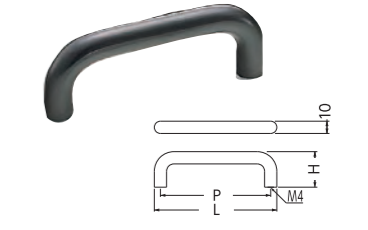

A-14 アルミ10φ丸棒ハンドル
 (アルミ/ISO4×28)

| サイズ | L | P | H | 黒 | 入数 |
|-----|-----|-----|----|-------|----|
| 310 | 310 | 300 | 38 | 1,110 | 10 |
| 120 | 120 | 110 | 29 | 520 | 30 |
| 100 | 100 | 90 | 29 | 480 | 30 |
| 80 | 80 | 70 | 29 | 410 | 30 |
| 60 | 60 | 50 | 29 | 380 | 30 |

(注)塗装

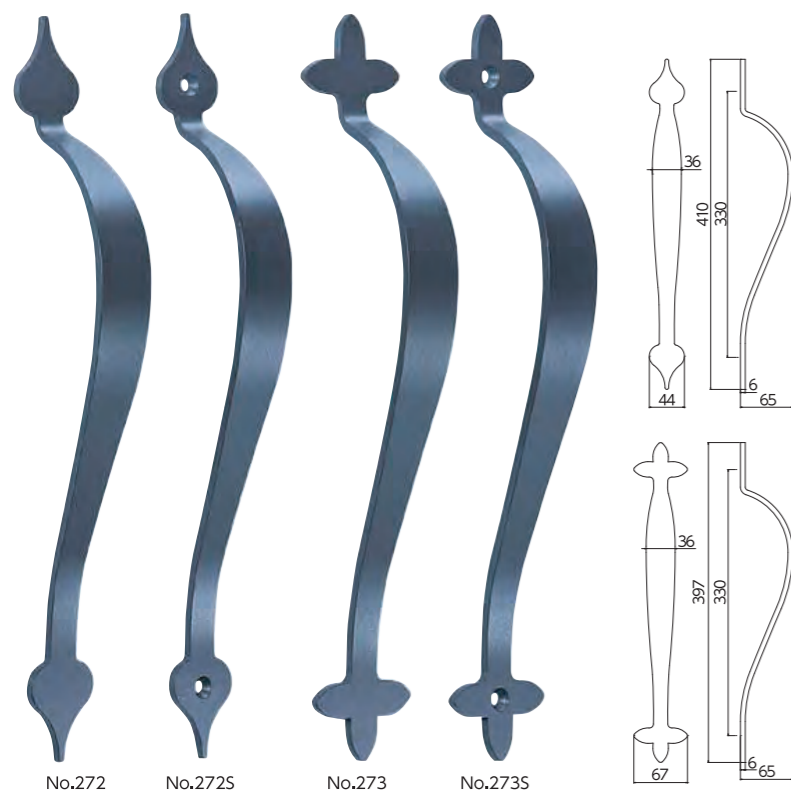

標準扉厚 33mm~41mm (鉄)

| 品番 | 品名 | サイズ | 付属部品 | Nブラック | 入数 |
|---------|------------------------|-----|---------|--------|----|
| No.272 | アンティーク取手 スペード (両面用) | 330 | M6×25 | 19,500 | 1組 |
| No.272S | アンティーク取手 スペード (木ネジ止用) | 330 | ナベA6×30 | 9,750 | 2本 |
| No.273 | アンティーク取手 クローバー (両面用) | 330 | M6×25 | 19,500 | 1組 |
| No.273S | アンティーク取手 クローバー (木ネジ止用) | 330 | ナベA6×30 | 9,750 | 2本 |

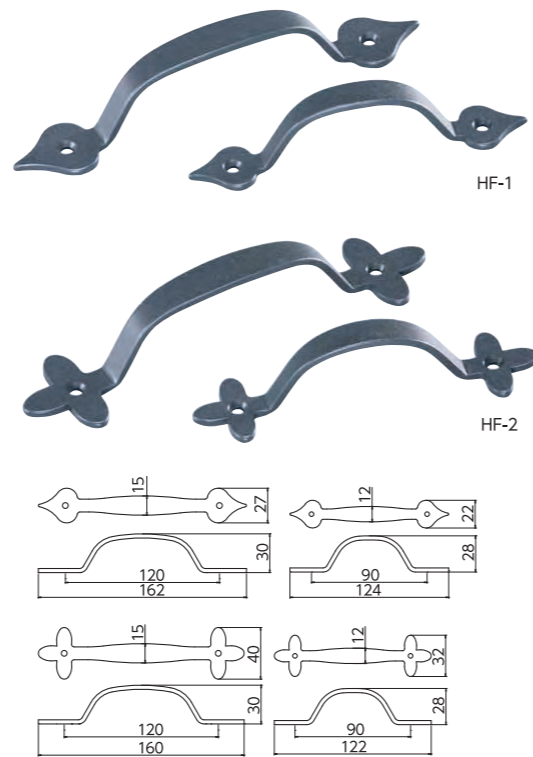

仕上: Nブラック (鉄)

| 品番 | 品名 | 付属部品 | 120 | 90 | 入数 |
|------|------------------|--------|-------|-----|----|
| HF-1 | アンティークハンドル スペード | 3.1×16 | 920 | 820 | 20 |
| HF-2 | アンティークハンドル クローバー | 3.1×16 | 1,000 | 900 | 20 |



| 品番 | 品名 | 付属部品 | Nブラック | 入数 |
|-------|---------|--------|-------|----|
| CF-21 | リーフフック | 3.1×16 | 720 | 30 |
| CF-22 | ウイングフック | 3.1×16 | 720 | 30 |
| CF-23 | 星形フック | 3.1×16 | 720 | 30 |
| CF-24 | 四角フック | 3.1×22 | 1,080 | 30 |
| CF-25 | 五角フック | 3.1×16 | 870 | 30 |
| CF-26 | 八角フック | 3.1×16 | 770 | 30 |

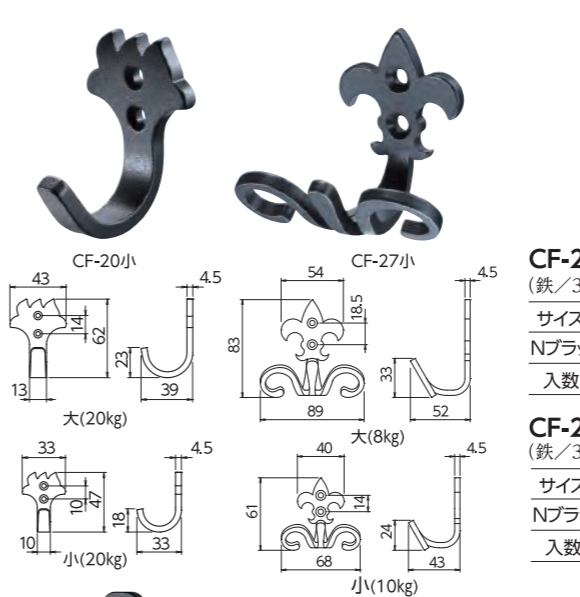

CF-20 リップルフック (鉄/3.1×16)

| サイズ | 大 | 小 |
|-------|-----|-----|
| Nブラック | 800 | 600 |
| 入数 | 30 | 30 |

CF-27 フレアフック (鉄/3.1×22)

| サイズ | 大 | 小 |
|-------|-------|-------|
| Nブラック | 1,700 | 1,600 |
| 入数 | 10 | 20 |

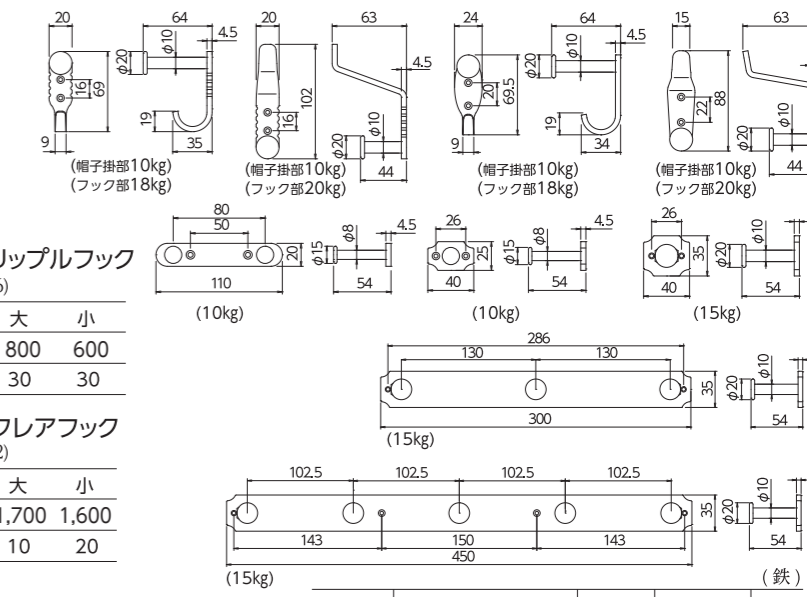

| 品番 | 品名 | 付属部品 | Nブラック | 入数 |
|-------|-----------|--------|-------|----|
| CF-28 | ブルゴス帽子掛 | 3.1×22 | 1,450 | 10 |
| CF-29 | アラミス帽子掛 | 3.1×22 | 1,550 | 10 |
| CF-30 | クララ帽子掛 | 3.1×22 | 1,450 | 10 |
| CF-31 | ロベルト帽子掛 | 3.1×22 | 1,550 | 10 |
| CF-32 | マリエフック二連 | 3.1×22 | 1,950 | 5 |
| CF-33 | ヨーゼフフック | 3.1×22 | 1,000 | 20 |
| CF-34 | ヨハネスフック | 3.1×22 | 1,160 | 10 |
| CF-35 | ヨハネスフック三連 | 3.1×22 | 4,200 | 2 |
| CF-36 | ヨハネスフック五連 | 3.1×22 | 6,600 | 2 |

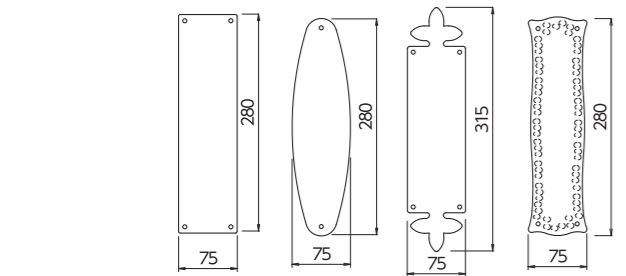
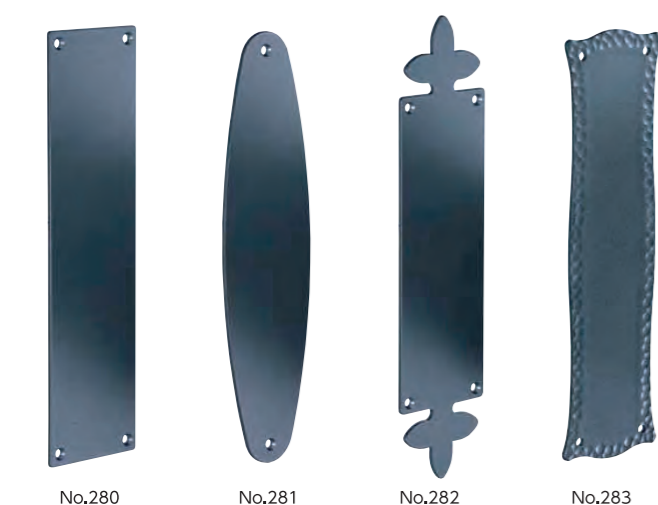

(鉄)

| 品番 | 品名 | サイズ | 付属部品 | Nブラック | 入数 |
|--------|----------------|-----|--------|-------|----|
| No.280 | アンティーク押板 スクエア | 280 | 3.1×22 | 3,150 | 6 |
| No.281 | アンティーク押板 オーバル | 280 | 3.1×22 | 3,150 | 6 |
| No.282 | アンティーク押板 クローバー | 315 | 3.1×22 | 3,700 | 6 |
| No.283 | アンティーク押板 ウェーブ | 280 | 3.1×22 | 9,000 | 6 |



仕上: Nブラック (鉄)

| 品番 | 品名 | 付属部品 | 大 | 小 | 入数 |
|-------|-----------------|--------|-------|-------|----|
| CF-15 | アンティークフック スペード | 3.1×16 | 940 | 840 | 10 |
| CF-16 | アンティークフック クローバー | 3.1×16 | 1,000 | 900 | 10 |
| CF-17 | アンティークフック アイリス | 3.1×16 | 1,010 | 910 | 10 |
| CF-18 | アンティークフック ダイヤ | 3.1×16 | 950 | 850 | 10 |
| CF-19 | アンティークフック カメラ | 3.1×16 | 1,280 | 1,180 | 10 |

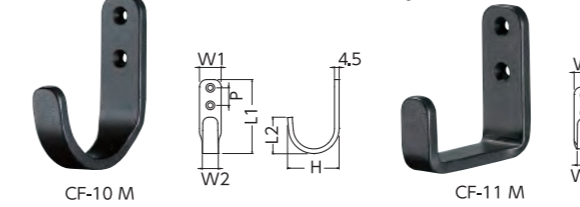

CF-10 U形フック (鉄)

| サイズ | L1 | L2 | H | W1 | W2 | P | 付属部品 | Nブラック | 入数 |
|----------|----|----|----|----|-----|----|--------|-------|----|
| L (20kg) | 75 | 35 | 51 | 21 | 145 | 17 | 3.1×22 | 900 | 10 |
| M (20kg) | 65 | 29 | 43 | 18 | 135 | 15 | 3.1×22 | 850 | 10 |
| S (25kg) | 55 | 23 | 36 | 15 | 11 | 12 | 3.1×16 | 750 | 10 |

CF-11 L形フック (鉄)

| サイズ | L1 | L2 | H | W1 | W2 | P | 付属部品 | Nブラック | 入数 |
|----------|------|------|------|----|----|----|--------|-------|----|
| L (20kg) | 60 | 28.5 | 56 | 21 | 15 | 17 | 3.1×22 | 900 | 10 |
| M (20kg) | 52.5 | 24 | 48 | 18 | 13 | 15 | 3.1×22 | 850 | 20 |
| S (25kg) | 45.5 | 21 | 39.5 | 15 | 11 | 12 | 3.1×16 | 750 | 20 |

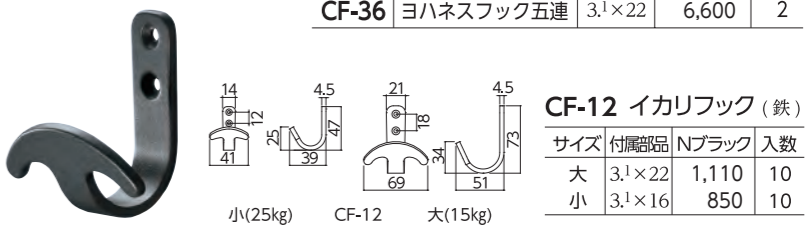

CF-12 イカリフック (鉄)

| サイズ | 付属部品 | Nブラック | 入数 |
|-----|--------|-------|----|
| 大 | 3.1×22 | 1,110 | 10 |
| 小 | 3.1×16 | 850 | 10 |

※Nブラックは南部鉄風黒塗装です。※()重量は耐荷重目安です。

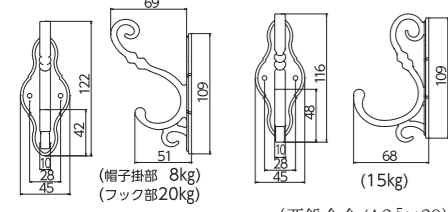

| 品番 | 品名 | 黒梨地 | 入数 |
|------|---------|-------|----|
| CZ-8 | ビネット帽子掛 | 1,490 | 10 |
| CZ-9 | ビネットフック | 1,490 | 10 |

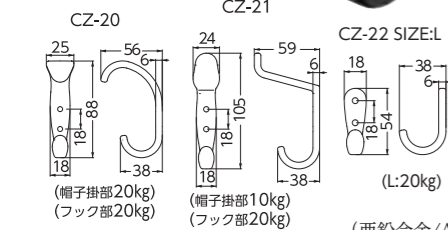

| 品番 | サイズ | 品名 | Nブラック | 入数 |
|-------|-----|--------------|-------|----|
| CZ-20 | - | ダ・ヴィンチコート掛C形 | 800 | 20 |
| CZ-21 | - | ダ・ヴィンチ帽子掛L形 | 860 | 20 |
| CZ-22 | L | ダ・ヴィンチフックJ形 | 500 | 30 |

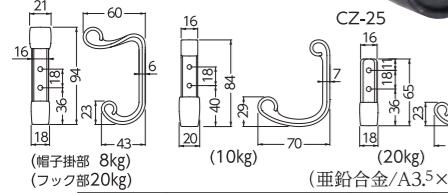

| 品番 | 品名 | 黒梨地 | 入数 |
|-------|-------------|-------|----|
| CZ-23 | フレーション帽子掛 | 1,000 | 20 |
| CZ-24 | フレーションフックA形 | 960 | 20 |
| CZ-25 | フレーションフックB形 | 630 | 30 |



A-38 アルミL形フック (アルミ)

| サイズ | L | H | W | P | 付属部品 | Nブラック | 黒 | 入数 |
|----------|----|----|----|----|--------|-------|-----|----|
| 特大(15kg) | 60 | 50 | 14 | 19 | 3.1×22 | 460 | 460 | 30 |
| 大(20kg) | 45 | 40 | 13 | 12 | 3.1×16 | 320 | 320 | 30 |
| 小(20kg) | 35 | 30 | 12 | 10 | 3.1×16 | 290 | 290 | 30 |

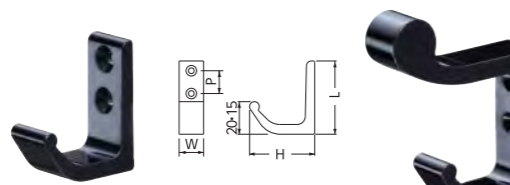

A-52 アルミJ形フック (アルミ/3.1×16)

| サイズ | L | H | W | P | 黒 | 入数 |
|---------|----|----|----|----|-----|----|
| 大(25kg) | 45 | 40 | 15 | 14 | 340 | 30 |
| 小(25kg) | 35 | 30 | 14 | 11 | 290 | 30 |

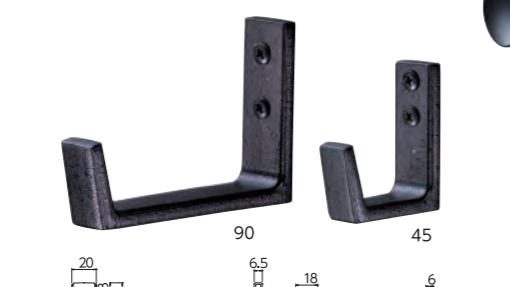

CZ-13 アルシオンフックL形 (亜鉛合金/A3.5×20)

| サイズ | 黒梨地 | 入数 |
|-----|-----|----|
| 90 | 980 | 10 |
| 45 | 580 | 10 |

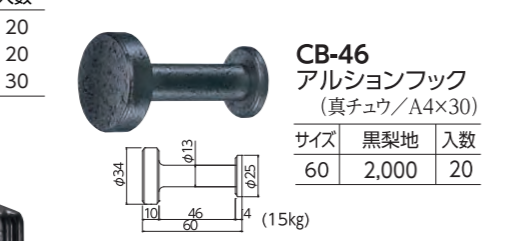

CB-46 アルシオンフック (真チユウ/A4×30)

| サイズ | 黒梨地 | 入数 |
|-----|-------|----|
| 60 | 2,000 | 20 |

HZ-71 アルシオンハンドル (亜鉛合金/ISO4×28)

| サイズ | 黒梨地 | 入数 |
|-----|-------|----|
| 120 | 1,000 | 20 |
| 90 | 850 | 20 |
| 70 | 750 | 20 |
| 50 | 700 | 20 |

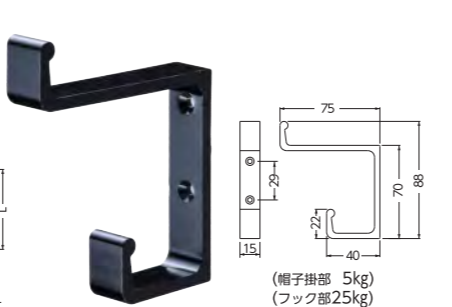

A-46 アルミL形帽子掛 (アルミ/3.1×16)

| 黒 | 入数 |
|-----|----|
| 550 | 30 |

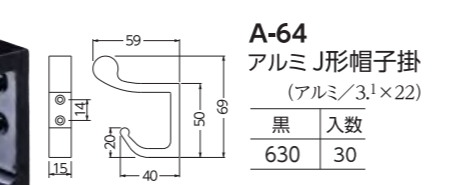

A-64 アルミJ形帽子掛 (アルミ/3.1×22)

| 黒 | 入数 |
|-----|----|
| 630 | 30 |

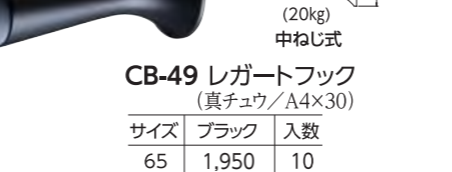

CB-49 レガートフック (真チユウ/A4×30)

| サイズ | ブラック | 入数 |
|-----|-------|----|
| 65 | 1,950 | 10 |



CZ-12 アルシオン帽子掛 (亜鉛合金/A3.5×20)

| 黒梨地 | 入数 |
|-------|----|
| 1,100 | 10 |

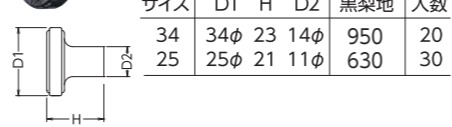

KB-105 アルシオンツマミ (真チユウ/ISO4×28)

| サイズ | D1 | H | D2 | 黒梨地 | 入数 |
|-----|-----|----|-----|-----|----|
| 34 | 34φ | 23 | 14φ | 950 | 20 |
| 25 | 25φ | 21 | 11φ | 630 | 30 |

HZ-72 アルシオンハンドルL形 (亜鉛合金/ISO4×28)

| サイズ | 黒梨地 | 入数 |
|-----|-------|----|
| 120 | 1,100 | 20 |
| 90 | 950 | 20 |
| 70 | 850 | 20 |
| 50 | 800 | 20 |

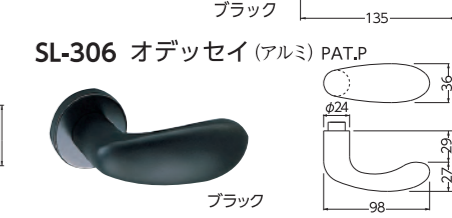

| 品番 | 錠前 | R 丸座付 | | | | | |
|--------|----|--------|--------|--------|--------|--------|-------|
| | | GF | GC | GD | GE | TB | SD SE |
| SL-331 | BK | 6,000 | 9,820 | 19,760 | 7,570 | 12,090 | |
| SL-332 | BK | 7,150 | 10,970 | 20,910 | | 13,240 | |
| SL-329 | BK | 6,250 | 10,070 | 20,010 | 7,820 | 12,340 | |
| SL-333 | BK | 5,150 | 8,970 | 18,910 | 6,720 | 11,240 | |
| SL-14 | BK | 4,000 | 7,820 | 17,760 | 5,570 | 10,090 | |
| SL-16 | BK | 4,300 | 8,120 | 18,060 | 5,870 | 10,390 | |
| SL-39 | BK | 3,850 | 7,670 | 17,610 | 5,420 | 9,940 | |
| SL-41 | BK | 8,700 | 12,520 | 22,460 | 10,270 | 14,790 | |
| SL-43 | BK | 7,850 | 11,670 | 21,610 | 9,420 | 13,940 | |
| SL-44 | BK | 8,100 | 11,920 | 21,860 | 9,670 | 14,190 | |
| SL-45 | BK | 9,600 | 13,420 | 23,360 | 11,170 | 15,690 | |
| SL-306 | BK | 12,700 | 16,520 | 26,460 | 14,270 | 18,790 | |

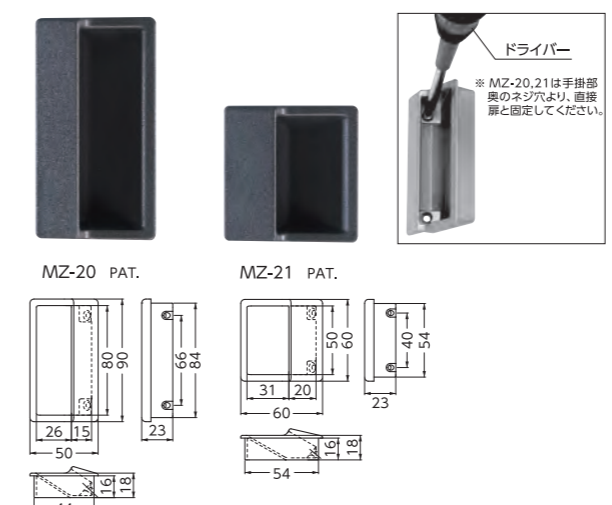

MZ-20 PAT. MZ-21 PAT.

| 品番 | 品名 | サイズ | Nブラック | 入数 |
|-------|----------|-----|-------|----|
| MZ-20 | ワンピース長手掛 | 90 | 1,220 | 20 |
| MZ-21 | ワンピース角手掛 | 60 | 850 | 20 |

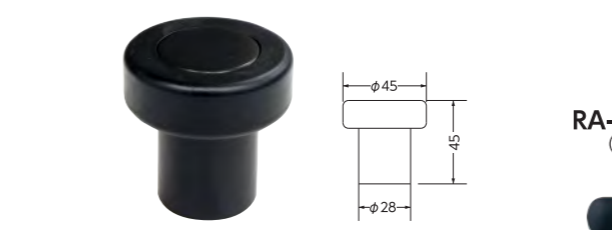

RA-3 ラジアル戸当り床付 (アルミ+軟質樹脂)

| サイズ | ブラック | 入数 |
|-----|-------|----|
| 45 | 2,300 | 6 |

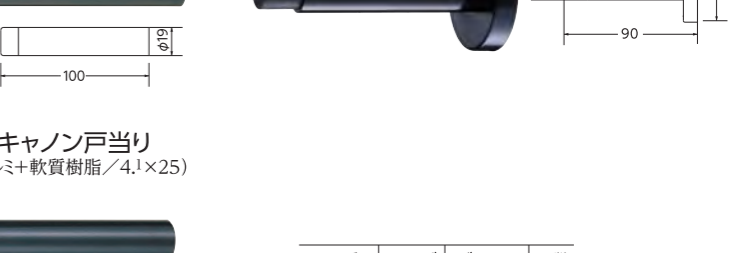
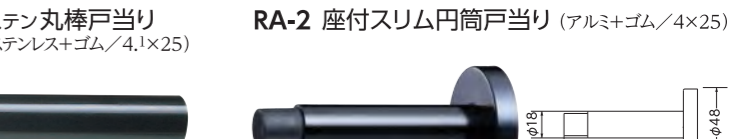

| 品番 | サイズ | ブラック | 入数 |
|------|-----|-------|----|
| RS-1 | 100 | 1,100 | 20 |
| RA-2 | 90 | 2,450 | 5 |
| RA-4 | 90 | 630 | 20 |