

Antique

シロクマのアンティーク



本カタログご使用の前に

- ・表示した耐荷重値は実験値であり保証値ではありません。
- ・本来の用途以外で使用された場合、取り付けが正しくない場合についての事故(破損・紛失)に対する補償は致しかねます。
- ・商品の外観仕様等は予告なく変更することがあります。
- ・商品の色は印刷の関係で実物と若干異なる場合があります。
- ・掲載価格には消費税が含まれておりません。
- ・このカタログの記載内容は 2015 年 10 月のものです。

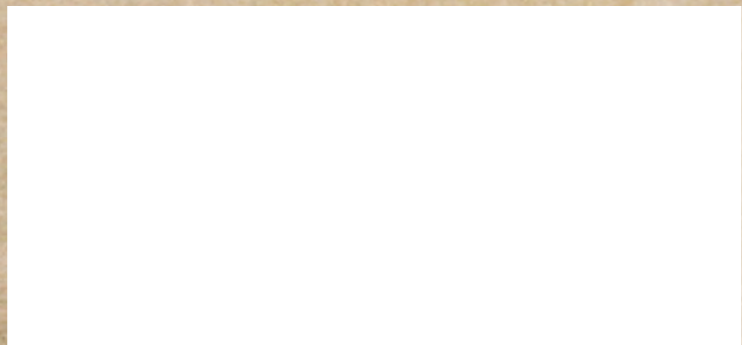

株式会社 シロクマ
SHIROKUMA CO., LTD.

・建築金物・家具金物・住機部品・手すり関連・リフォーム関連・

〒543-0023 大阪市天王寺区味原町3番7号 TEL.06-6768-3131(代) FAX.06-6768-3132(代) 工場 〒547-0001 大阪市平野区加美北3丁目4番31号
ホームページ <http://www.shirokuma.co.jp> E-mail: wb@shirokuma.co.jp



株式会社 シロクマ



No.46
ハリケーン取手 両面用
(真チユウ/M6×80)
(標準扉厚 29mm~42mm)

サイズ	大
仙徳	組 45,000
入数	1組

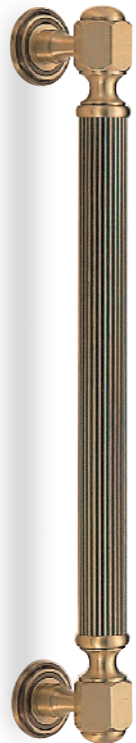

No.44
30φ

No.44 パイロン取手 両面用 (真チユウ/M6×70) (標準扉厚 23mm~41mm)		No.60 ミニパイロン取手 木ネジ止メ (真チユウ/4.1×25)	
仕上	白仙徳	G B	
サイズ	大 小	大	小
全長(L)	480 400	230	180
足巾(P)	425 345	200	150
高サ(H)	70 70	43	43
座巾(W)	50φ 50φ	30φ	30φ
径(D)	30φ 30φ	16φ	16φ
入数	組 39,800 36,300	7,500	7,100
	1組 1組	6	6

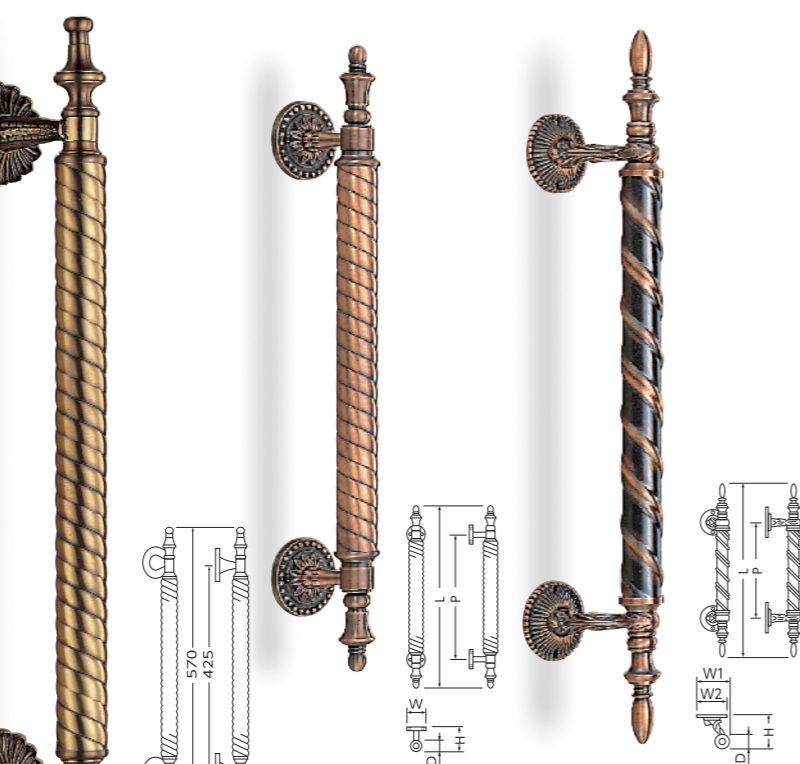

No.35 エーゲ取手
木ネジ止メ(真チユウ/3.5×25)

サイズ	大 小
全長(L)	420 350
足巾(P)	295 225
高サ(H)	59 59
座巾(W)	53φ 53φ
径(D)	25φ 25φ
G B	14,600 14,000
入数	2 2

No.99 マドリッド取手
木ネジ止メ(真チユウ/3.1×22)

サイズ	大 小
全長(L)	500 400
足巾(P)	330 230
高サ(H)	78 78
巾(W1)	68 68
座巾(W2)	59φ 59φ
径(D)	29φ 29φ
G B	20,000 19,000
入数	2 2

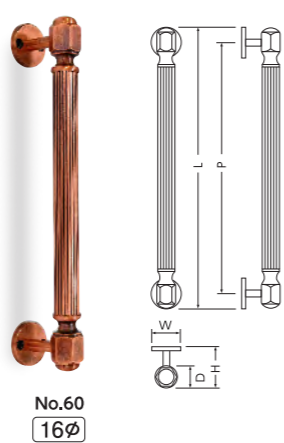

No.60
16φ

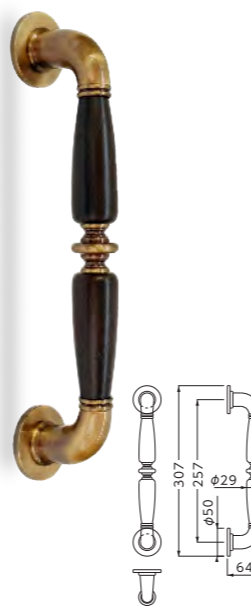

No.144
ウインザー取手 両面用
(真チユウ+硬木/M6×75)
(標準扉厚 22mm~47mm)

仕上	大
仙徳・オーク	39,600
入数	1組

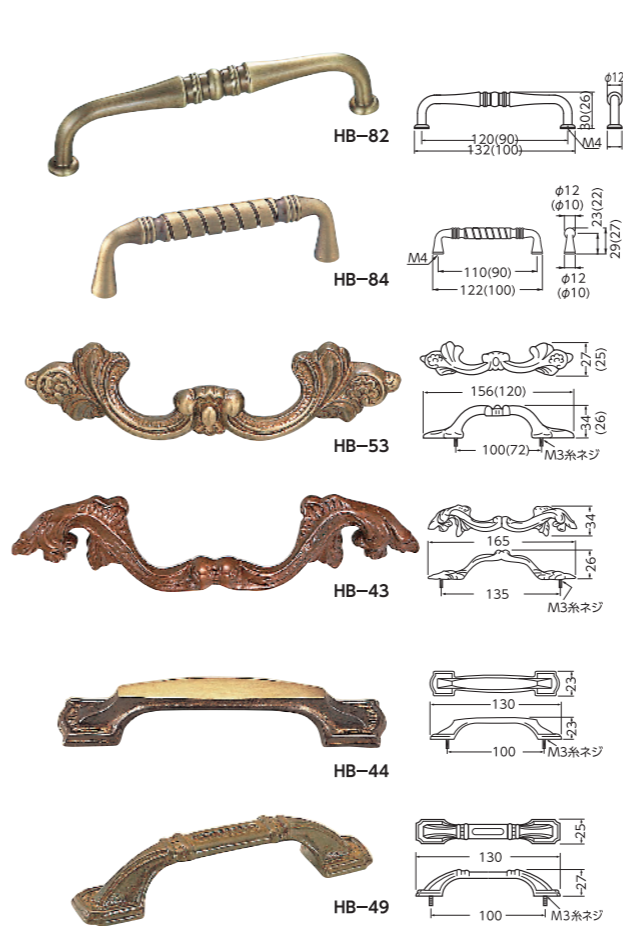

品番	品名	サイズ	仕上	付属部品	価格	入数
HB-82	ミラーハンドル	120	仙徳	ISO4×28	1,500	20
HB-82	ミラーハンドル	90	仙徳	ISO4×28	1,300	20
HB-84	ヴィオラハンドル	110	仙徳	ISO4×28	1,600	20
HB-84	ヴィオラハンドル	90	仙徳	ISO4×28	1,300	20
HB-53	Wスワンハンドル	大	仙徳	M3糸ネジ	1,850	20
HB-53	Wスワンハンドル	小	仙徳	M3糸ネジ	1,450	20
HB-43	アカシアハンドル	大	GB	M3糸ネジ	2,050	20
HB-44	キャスパーハンドル	小	仙徳	M3糸ネジ	1,600	20
HB-49	宝寿ハンドル	小	仙徳	M3糸ネジ	1,650	20

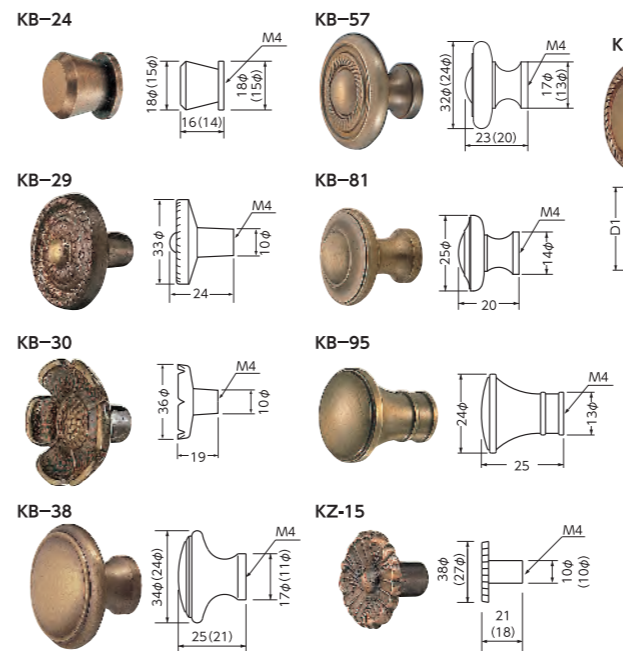

KB-14 ルーキーツマミ (真チユウ/ISO4×28)		KB-15 ナタリーツマミ (真チユウ/ISO4×28)	
サイズ	D1 H D2 仙徳 入数	サイズ	D1 H D2 仙徳 入数
大	34φ 24 18φ 1,100 20	大	30φ 23 17φ 830 20
中	30φ 22 14φ 960 30	中	24φ 20 15φ 500 30
小	25φ 21 15φ 550 30	小	18φ 17 12φ 360 30
小小	20φ 18 12φ 430 30		

品番	品名	サイズ	仕上	材質	価格	入数
KB-24	円垂ツマミ	大	GB	真チユウ	450	50
KB-24	円垂ツマミ	小	GB	真チユウ	350	50
KB-29	ポイントツマミ		古代色	真チユウ	950	30
KB-30	コスモスツマミ		仙徳	真チユウ	750	30
KB-38	ニューハニーツマミ	大	仙徳	真チユウ	1,100	20
KB-38	ニューハニーツマミ	小	仙徳	真チユウ	570	30
KB-57	マドレーヌツマミ	大	仙徳	真チユウ	990	20
KB-57	マドレーヌツマミ	小	仙徳	真チユウ	670	30
KB-81	リトムツマミ		仙徳	真チユウ	670	30
KB-95	アッサムツマミ	24	仙徳	真チユウ	610	20
KZ-15	カトレアツマミ	大	GB	亜鉛合金	260	30
KZ-15	カトレアツマミ	小	GB	亜鉛合金	230	30
KC-8	ピコーツマミ	大	フクロオーク	自然チユウ	980	20

HB-30 カットハンドル (真チユウ/ISO4×28)

サイズ	L	P	H	D1	D2	GB	入数
大	122	108	30	14φ	29φ	2,210	20
小	100	90	27	12φ	26φ	1,700	20
小小	76	67	23	10φ	19φ	1,400	20

HB-31 ロイヤルハンドル (真チユウ)

サイズ	L	P	H	D1	D2	ISO	GB	入数
大	122	108	30	14φ	29φ	4×28	2,210	20
小	100	90	27	12φ	26φ	4×28	1,700	20
豆大	80	73	21	8φ	19φ	3×28	1,290	20
豆小	66	58	20	8φ	19φ	3×28	1,240	20

HZ-16 ダンヒルハンドル (亜鉛合金)

サイズ	L	P	H	W1	W2	GB	仙徳	入数
大	150	125	28	13	19	890	890	20
小	113	90	26	11	15	700	700	20
豆	80	60	22	8	11	500	500	20

HZ-63 シーズハンドル
(亜鉛合金/ISO4×28)

サイズ	仙徳	入数
120	1,270	20
90	1,120	20

HZ-39 フランス座付ハンドル
(亜鉛合金/ISO4×28)

サイズ	L	P	H	W	GB	仙徳	入数
大	180	120	29	41	1,150	1,150	20
小	140	90	24	32	850	850	20

HZ-36 モナーク座付ハンドル
(亜鉛合金)

サイズ	L	P	H	W	GB	入数
大	200	125	31	38	1,670	10
小	160	90	30	33	1,310	20
豆	110	60	24	20	730	20

HZ-40 唐草座付ハンドル
(亜鉛合金)

サイズ	L	P	H	W	GB	入数
大	165	120	31	31	1,020	20
小	130	90	25	25	780	20
小小	100	70	23	21	570	20

SL-71 デリカ (真チュウ+硬木)

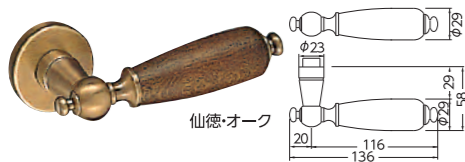

SL-80 ウィンザー (真チュウ+硬木)



SL-50 マルセイユ (真チュウ)

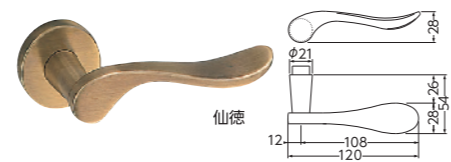

SL-30 バイエレン (真チュウ)

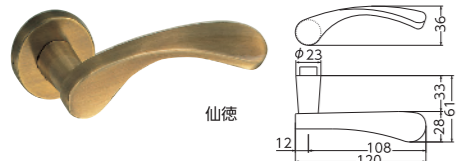

SL-34 エトワール (真チュウ)



SL-27 ニース (真チュウ)



SL-29 ハウザー (真チュウ)

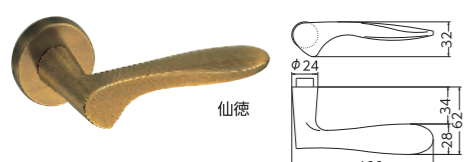

SL-1 ケルン (真チュウ)

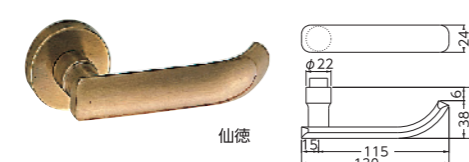

SL-308 ワインド (真チュウ)

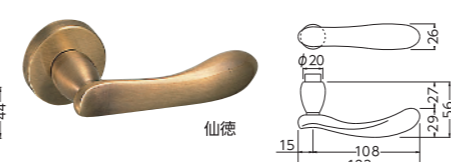

品番	錠前	R 丸座付			
		Q	GF	GC GD GE	SD SE
SL-71	仙徳	12,000	15,820	25,760	18,300
SL-80	仙徳	15,800	19,620	29,560	22,100
SL-50	仙徳	11,700	15,520	25,460	18,000
SL-30	仙徳	14,200	18,020	27,960	20,500
SL-34	仙徳	13,350	17,170	27,110	19,650
SL-27	仙徳	13,050	16,870	26,810	19,350
SL-29	仙徳	17,550	21,370	31,310	23,850
SL-1	仙徳	12,400	16,220	26,160	18,700
SL-308	仙徳	17,200	21,020	30,960	23,500

○レバーのみ GF空錠 GC玄関錠 GD表示錠 GE間仕切錠 SD表示錠 SE間仕切錠

RB-1 ロケット戸当り (真チュウ+ゴム/4.1×25)

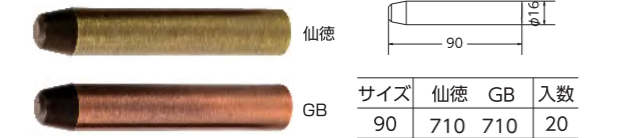

RB-13 アオリ止め付ロケット戸当り (真チュウ+ゴム/4.1×25, 3.1×16)

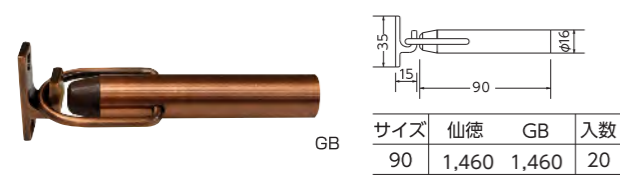

RB-6 ラジアル戸当り床付 (真チュウ+軟質樹脂)

RB-6G ラジアル戸当り床付 (真チュウ+軟質樹脂)

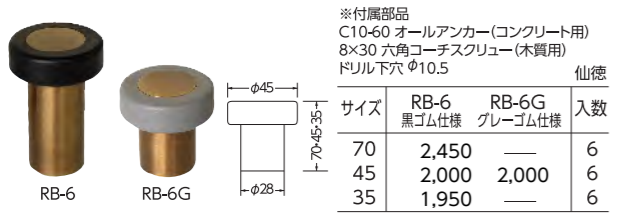

RZ-5 アオリ止め付ラジアル戸当り (ダイカスト+軟質樹脂)

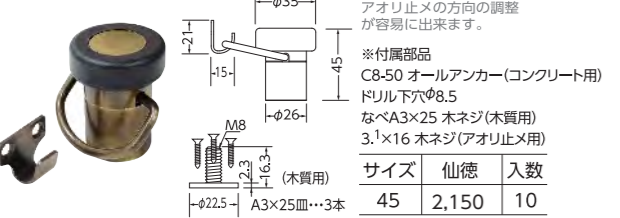

RZ-1 メゾン戸当り (亜鉛合金+ゴム/3.5×25, 3.1×16)

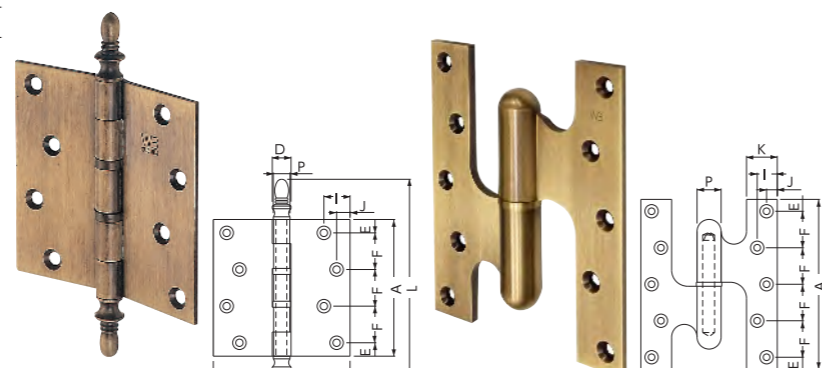
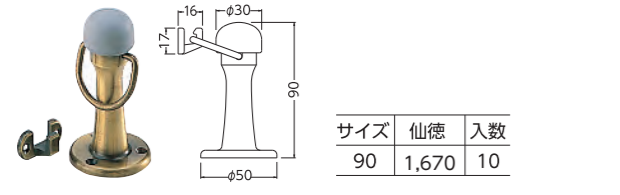

BS-101 ステンバルカン丁番 (ステンレス)		サイズ															ホネジ(本数)	
サイズ	仙徳	入数	A	B	C	D	E	F	I	J	L	P	V	ホネジ(本数)				
127×127×3.0	8,100	2	127	127	3	20	10.5	26.5	24	10.5	187	14	2	4.5×25(10)				
127×102×3.0	7,900	2	127	102	3	20	10.5	26.5	24	10.5	187	14	2	4.5×25(10)				
102×102×2.5	4,400	2	102	102	2.5	14	10	27.3	19.5	10	162	12.1	2.5	4.5×25(8)				
102×76×2.0	4,050	2	102	76	2	13	13	25.3	18	8.5	155	11	2	3.5×25(8)				
89×56×1.7	2,650	10	89	56	1.7	12	10.5	34	10	7	138	8.7	1.7	3.5×25(6)				
76×49×1.5	2,250	20	76	49	1.5	11	9	29	9	7	118	7.5	1.5	3.5×22(6)				
64×42×1.2	1,800	20	64	42	1.2	10	7	25	8	6	113	6.2	1.3	3.1×16(6)				

BB-100 フランス丁番 (真チュウ)		サイズ															ホネジ(本数)	
サイズ	仙徳	入数	A	B	C	E	F	I	J	K	P	V	ホネジ(本数)					
127×102×5.0	9,800	2	127	102	5	9	27.3	15	8	23	18	2	4.5×25(10)					
102×76×4.5	6,700	2	102	76	4.5	7	29.3	12	7	19	15	2	4.1×25(8)					
76×64×3.0	4,600	10	76	64	3	8	30	7.5	7.5	15	11	1	3.5×25(6)					

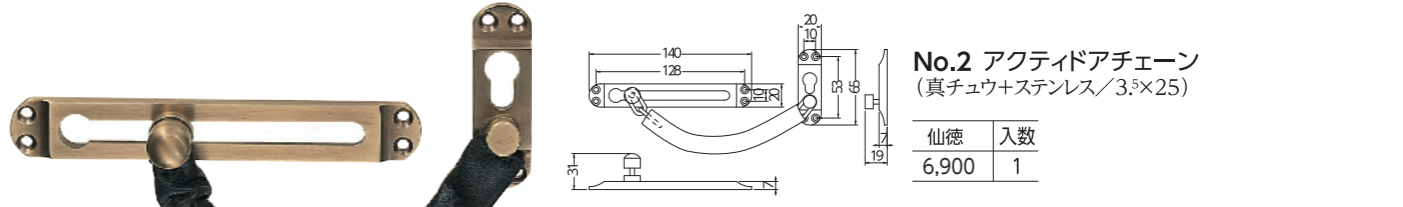

仙徳	6,900	入数	1
----	-------	----	---



No.503 サントリーライオンノッカー (真チュウ/M6×60全ネジ(袋ナット付))			
サイズ	古代色	入数	
小	7,700	1	

No.510 唐草ライオンノッカー			
No.510G 唐草ライオンノッカーメガネ付			
サイズ	GB	入数	
No.510	2,200	1	
No.510G	3,400	1	

No.511 E形ライオンノッカー (真チュウ/M6×60全ネジ(袋ナット付))			
サイズ	古代色	入数	
大	13,200	1	

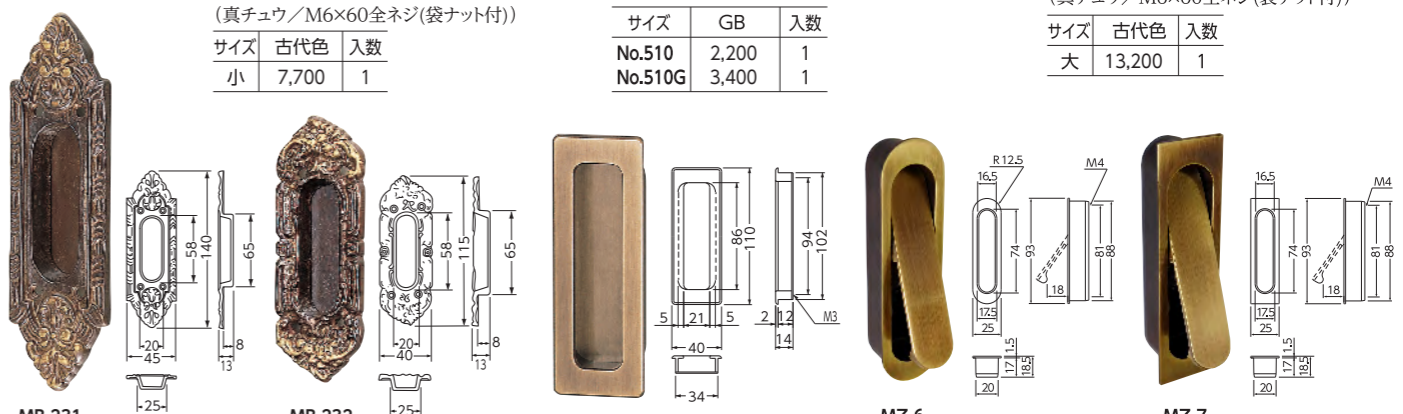

MB-14 ソリッド長両手掛 (真チュウ/ISO3×20)				
品番	品名	サイズ	古代色	入数
MB-231	唐草戸引手	大	3,000	10
MB-232	唐草戸引手	小	3,000	10

MZ-6 小判形掘込引手					
MZ-7 長角形掘込引手					
品番	品名	サイズ	仙徳	付属部品	入数
MZ-6	小判形掘込引手	93	1,850	ISO4×22,A4×20	20
MZ-7	長角形掘込引手	93	1,850	ISO4×22,A4×20	20

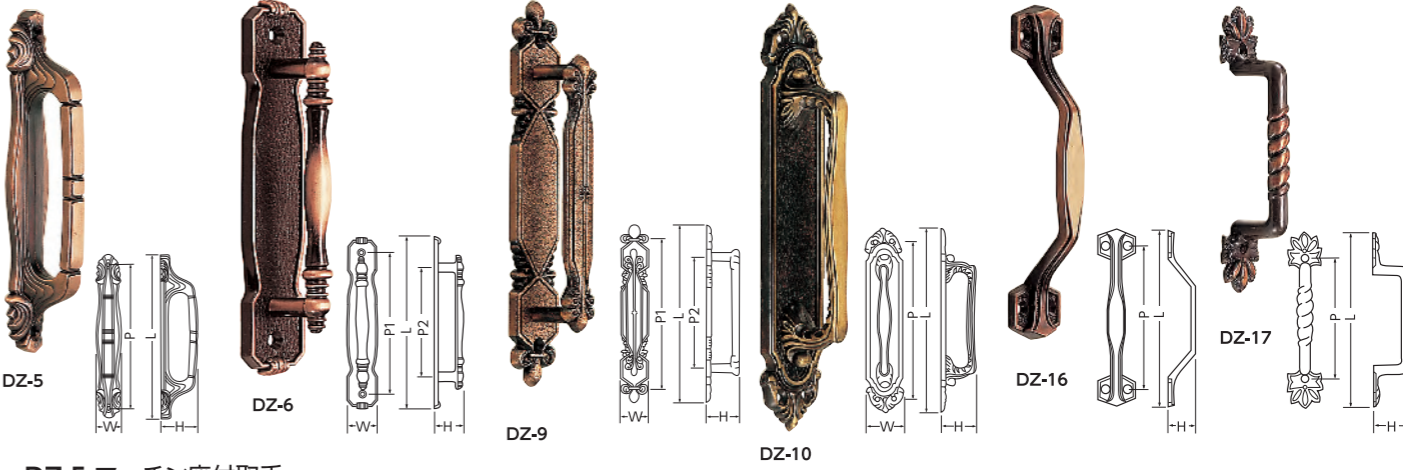

DZ-5 マーチン座付取手 ワンピース型 (亜鉛合金)							
サイズ	L	P	H	W	GB	付属部品	入数
大	150	125	28	22	720	2.7×25	20
小	120	105	26	19	610	2.7×20	20
小ハ	100	87	24	17	510	2.7×20	20

DZ-9 キャンパス座付取手 (亜鉛合金)								
サイズ	L	P1	P2	H	W	GB	付属部品	入数
大	192	145	120	29	32	1,250	2.7×25	20
小	144	113	90	25	24	970	2.7×20	20
小ハ	112	90	70	22	18	570	2.7×20	20

DZ-16 No.2シャープ取手 (亜鉛合金/2.7×20)						
サイズ	L	P	H	GB	入数	
大	160	134	23	690	30	
小	120	98	19	530	30	

DZ-10 ダンヒル座付取手 (亜鉛合金/2.7×20)							
サイズ	L	P	H	W	GB	仙徳	入数
大	200	168	31	38	1,640	1,640	10
小	160	135	30	33	1,290	1,290	10
豆	110	98	24	20	760	760	20

DZ-17 カエデ取手 (亜鉛合金/2.7×20)						
サイズ	L	P	H	GB	入数	
大	106	74	22	430	50	
小	90	61	20	370	50	

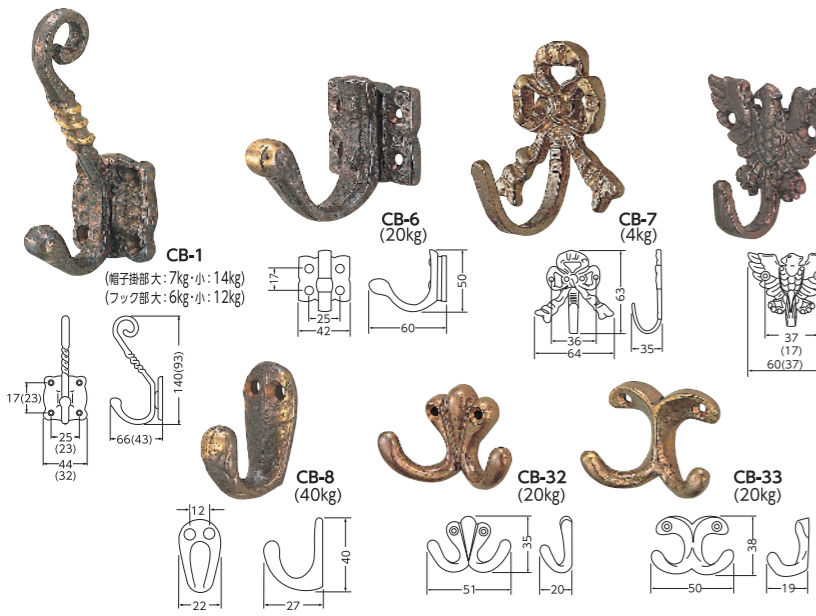

品番	品名	サイズ	仕上	材質/付属部品	価格	入数
CB-1	ヒネリ帽子掛	大	古代色	真チュウ/3.1×22	2,700	10
CB-1	ヒネリ帽子掛	小	古代色	真チュウ/3.1×22	2,150	10
CB-6	石目フック		古代色	真チュウ/3.1×22	2,100	10
CB-7	リボンフック		古代色	真チュウ/3.1×22	1,200	20
CB-9	タカフック	大	GB	真チュウ/3.1×22	1,100	20
CB-9	タカフック	小	GB	真チュウ/3.1×22	870	50
CB-8	唐草フック		古代色	真チュウ/3.1×22	830	20
CB-32	エールフック		仙徳	真チュウ/3.1×22	1,200	20
CB-34	メゾンフック		仙徳	真チュウ/3.1×22	1,250	20
CB-22	ツインフック		仙徳	真チュウ/3.1×22	1,500	20
CB-4	ペガサスフック	大	GB	真チュウ/3.5×25	3,200	10
CB-4	ペガサスフック	小	GB	真チュウ/3.5×25	2,100	10
CZ-4	マーガレット帽子掛		GB	亜鉛合金/2.7×20	900	20
CZ-5	マーガレットフック		GB	亜鉛合金/2.7×20	780	20
CZ-7	マーチン房掛		GB	亜鉛合金/3.1×16	230	100

※ () 重量は耐荷重目安です。

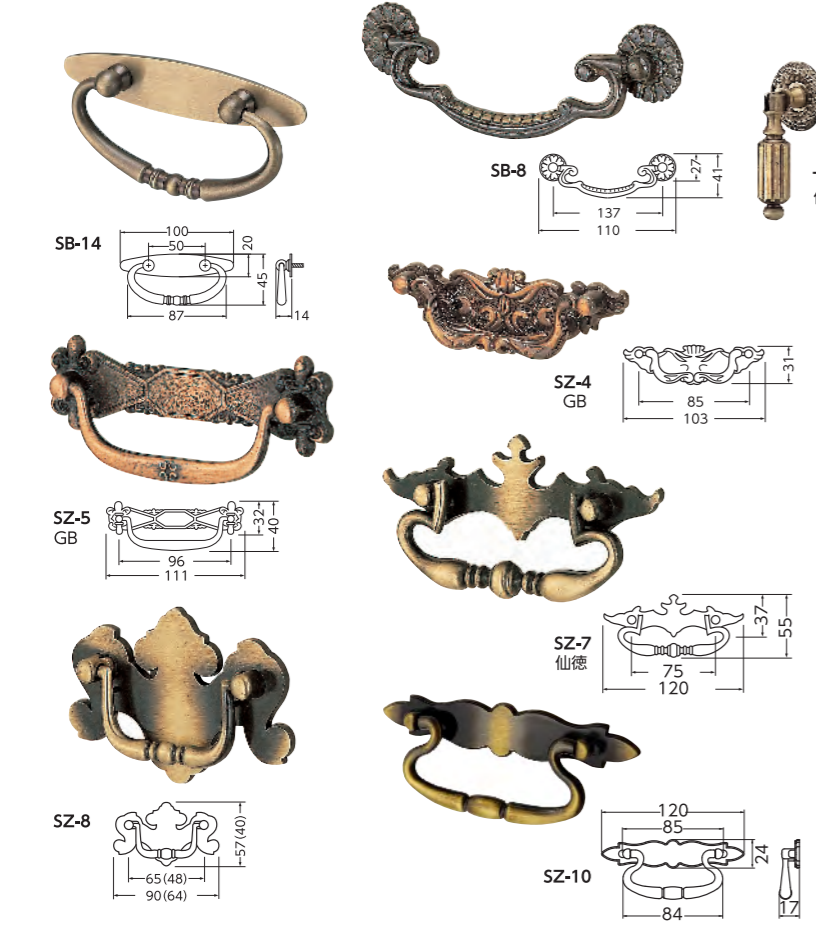
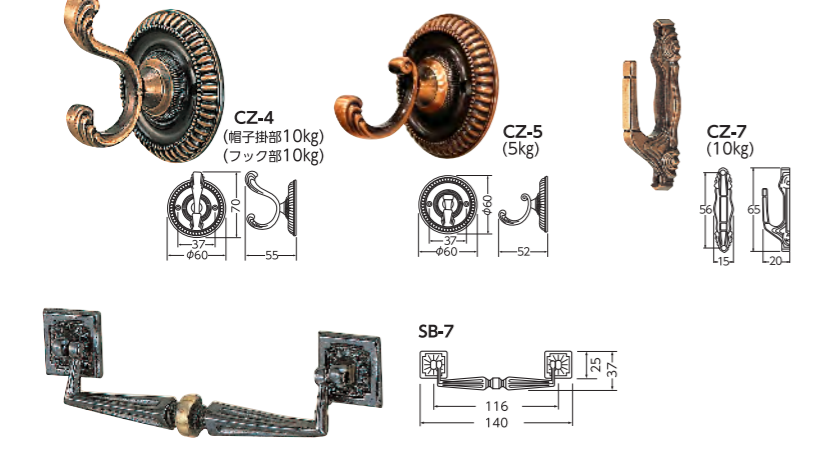

品番	品名	サイズ	仕上	材質/付属部品	価格	入数
SB-7	角座鉤	大	古代色	真チュウ/M3糸ネジ	2,480	20
SB-8	木瓜鉤	大	古代色	真チュウ/M3糸ネジ	2,480	20
SB-14	ミラー鉤		仙徳	真チュウ/M3糸ネジ	1,590	20
SZ-4	千鳥鉤	大	仙徳・GB	亜鉛合金/ISO3×25(ネジ有効6mm)	550	30
SZ-5	アトリエ鉤	大	仙徳・GB	亜鉛合金/M3糸ネジ	550	20
SZ-7	フランス鉤	大	仙徳・GB	亜鉛合金/ISO3×25(ネジ有効6mm)	750	30
SZ-8	ジェミニ鉤	大	仙徳	亜鉛合金/ISO3×25(ネジ有効6mm)	780	30
SZ-8	ジェミニ鉤	小	仙徳	亜鉛合金/ISO3×25(ネジ有効6mm)	630	30
SZ-10	シーズ鉤		仙徳	亜鉛合金/ISO4×28	1,100	20
TB-5	ロイヤルブラリ	大	仙徳・GB	真チュウ/ISO3×25(ネジ有効6mm)	1,000	30
TB-13	デラックスブラリ	大	古代色	真チュウ/M4糸ネジ	2,000	10
TB-14	流線ブラリ	大	古代色	真チュウ/M3糸ネジ	1,320	20
TB-18	角座ブラリ		古代色	真チュウ/M3糸ネジ	1,230	30
TZ-8	カトリアブラリ		GB	亜鉛合金/ISO4×25(ネジ有効5mm)	350	50
TZ10	ダンヒルブラリ		仙徳・GB	亜鉛合金/ISO3×25(ネジ有効5mm)	480	30

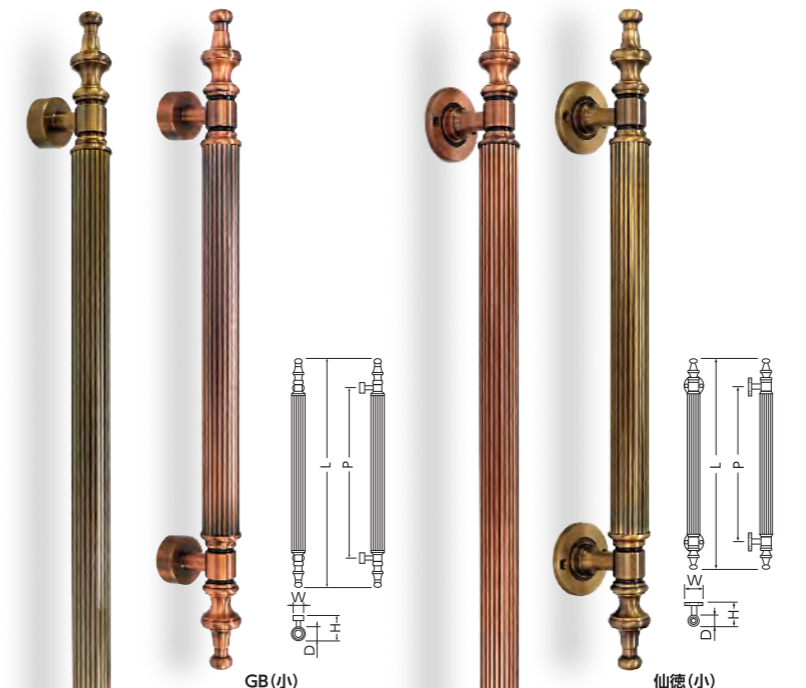

No.41 オリент取手
両面用 (真チュウ/M8×60)
標準扉厚 27mm~41mm

サイズ	大	小
全長(L)	570	445
足巾(P)	425	300
高サ(H)	60	60
座巾(W)	34φ	34φ
径(D)	25φ	25φ
G B	36,500	32,500
仙 徳	32,500	32,500
入数	1組	1組

No.37 オリент取手
木ネジ止め (真チュウ/3.5×25)

サイズ	大	小
全長(L)	570	445
足巾(P)	425	300
高サ(H)	59	59
座巾(W)	50φ	50φ
径(D)	25φ	25φ
G B	17,000	15,700
仙 徳	15,700	15,700
入数	2	2

No.36 バルカン取手 (真チュウ/3.5×25)
No.64 プチバルカン取手 (真チュウ/3.1×22)
No.61 ミニバルカン取手 (真チュウ/3.1×22) 木ネジ止め

サイズ	No.36		No.64		No.61		
	特大	大	小	大	小	大	小
全長(L)	550	420	350	310	270	250	210
足巾(P)	425	295	225	210	170	160	120
高サ(H)	59	59	59	50	50	43	43
座巾(W)	53φ	53φ	53φ	42φ	42φ	25φ	25φ
径(D)	25φ	25φ	25φ	19φ	19φ	16φ	16φ
G B	15,300	14,000	13,300	9,800	9,400	7,500	7,100
入数	2	2	2	2	2	6	6

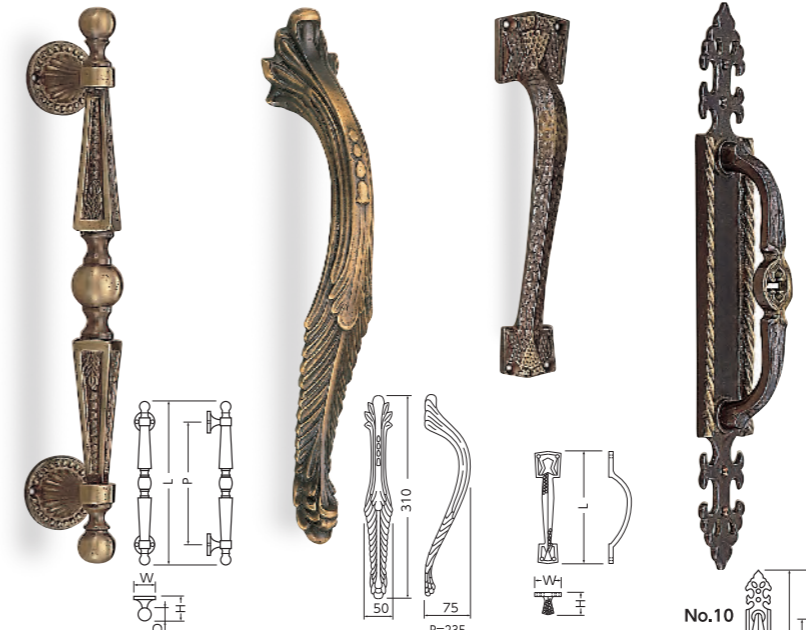

No.29 エスパーニャ取手
木ネジ止め (真チュウ/3.1×22)

サイズ	大	小
全長(L)	400	280
足巾(P)	295	210
高サ(H)	63	52
座巾(W)	48φ	38φ
径(D)	33	25
古代色	24,000	12,200
入数	2	2

No.184 カレント取手 両面用
(真チュウ/M6×60)
標準扉厚 40mm~45mm

サイズ	大
全長(L)	46,500
入数	1組

No.17 石目取手
木ネジ止め (真チュウ/3.5×25)

サイズ	大	中	小
全長(L)	245	200	180
高サ(H)	52	40	33
座巾(W)	55	41	41
古代色	6,100	4,100	3,300
入数	2	10	10

No.10 スペニッシュ座付取手
No.10P スペニッシュ押板
No.12 スペニッシュ座付取手
No.12P スペニッシュ押板

品番	品名	サイズ	古代色	入数
No.10	スペニッシュ座付取手	大	11,500	2
No.10P	スペニッシュ押板	大	6,800	6
No.12	スペニッシュ座付取手	大	11,500	2
No.12P	スペニッシュ押板	大	6,800	6